

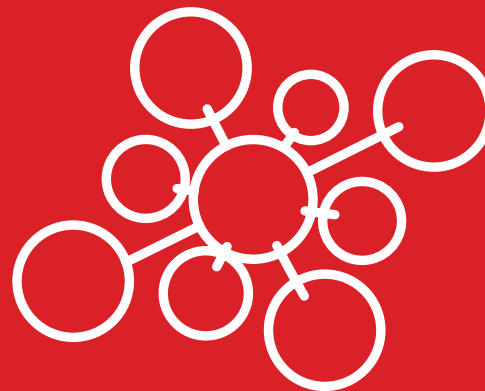

РУКОВОДСТВО ПОЛЬЗОВАТЕЛЯ



## ФАНКОЙЛЫ

4-трубное исполнение

### Канальный тип средненапорный

KQKD20H0EN1  
KQKD27H0EN1  
KQKD38H0EN1  
KQKD43H0EN1  
KQKD50H0EN1  
KQKD68H0EN1  
KQKD78H0EN1  
KQKD102H0EN1  
KQKD115H0EN1

### Кассетный тип четырёхпоточный

KQVE50H0EN1D  
KQVE60H0EN1D  
KQVE62H0EN1D  
KQVE67H0EN1D  
KQVE93H0EN1D  
KQVE105H0EN1D

### Кассетный тип (600X600)

KQZF25H0EN1  
KQZF30H0EN1  
KQZF32H0EN1  
KQZF35H0EN1

## Благодарим Вас за выбор кондиционера компании KENTATSU!

**Перед началом пользования фанкойлом прочтите внимательно данное Руководство!**

### Назначение фанкойла

Фанкойл предназначен для охлаждения, нагрева, осушки и перемешивания (циркуляции) воздуха в помещении с использованием технологии экономии электроэнергии и встроенного таймера. Он также осуществляет очистку воздуха от пыли и автоматически поддерживает температуру, заранее установленную на пульте дистанционного управления.

### Первые рекомендации, которые могут пригодиться сразу после приобретения кондиционера

- ❖ Кондиционер является сложным электромеханическим прибором и рассчитан на срок службы не менее 15 лет. Для создания комфортного микроклимата в помещении на протяжении всего этого срока, необходимо сначала произвести качественный монтаж кондиционера. Поручите это сертифицированному специалисту, чтобы сохранить заводскую гарантию, правильно выбрать место установки и исключить необходимость ремонтов.
- ❖ Данное Руководство рассказывает о фанкойлах различного типа. Модельные ряды несколько различаются, но требования к условиям их эксплуатации, монтажу являются общими. Перед первым включением кондиционера внимательно ознакомьтесь с основными разделами Руководства, которое держите всегда под рукой для получения необходимой информации.
- ❖ К пользованию кондиционером не следует допускать малолетних детей. Следите за тем, чтобы они не использовали кондиционер в своих играх.

	<b>Стр.</b>
Практические рекомендации.....	<b>4</b>
Что нужно знать об установке фанкойла.....	<b>7</b>
Наименование частей фанкойла.....	<b>9</b>
Комплект поставки.....	<b>12</b>
Управление с пульта дистанционного управления .....	<b>15</b>
Управление без пульта дистанционного управления.....	<b>16</b>
Регулирование воздушного потока .....	<b>17</b>
Особенности работы в режиме нагрева .....	<b>19</b>
Уход за фанкойлом.....	<b>20</b>
Явления не связанные с неисправностью .....	<b>22</b>
Поиск и устранение неисправностей.....	<b>24</b>
Прежде чем обратиться в авторизованную монтажную фирму.....	<b>26</b>
Когда нужно немедленно обратиться в авторизованную монтажную фирму.....	<b>27</b>
Основные технические характеристики фанкойлов.....	<b>28</b>
Дополнительные сведения.....	<b>32</b>

Производитель оставляет за собой право вносить изменения в конструкцию, дизайн и функциональные возможности своей продукции без уведомления. Более подробную информацию по внесённым изменениям можно получить на сайте [www.daichi.ru](http://www.daichi.ru).



## Опасно!

Не включайте и не выключайте фанкойл, вынимая штепсель из розетки. Пользуйтесь для этого пультом дистанционного управления или кнопкой на лицевой панели. Не подключайте к розетке, питающей фанкойл, другие электроприборы.



Несоблюдение этих рекомендаций ведет к поражению электротоком, перегреву проводов или к пожару.

Не вставляйте пальцы и какие-либо предметы во входной и выходной диффузоры.

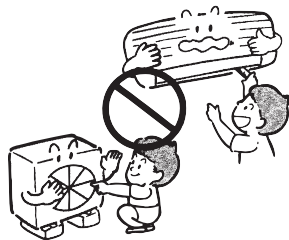

Быстровращающийся вентилятор может нанести серьезную травму.

Не пытайтесь удлинить кабель электропитания и не применяйте удлинители. Не пользуйтесь поврежденным кабелем и не пытайтесь отремонтировать его.

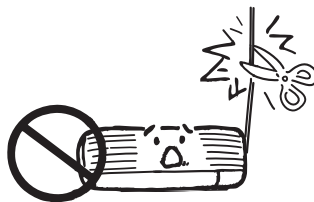

Излишнее натяжение или перегрев кабеля ведут к поражению электрическим током или к пожару.

Не пытайтесь самостоятельно чинить или перемещать в другое место фанкойл.

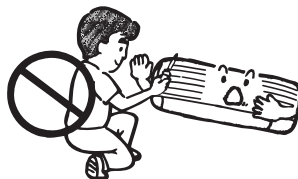

При работе неисправного фанкойла возможно поражение током, возгорание и т.п. Для ремонта или установки фанкойла в другом месте обратитесь к специалистам авторизованной монтажной фирмы.

Не оставайтесь долгое время под струей потока холодного воздуха. Не переохлаждайте помещение.

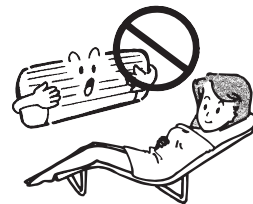

Переохлаждение ухудшает самочувствие и может привести к заболеванию.

Если появились какие-либо признаки неисправности (например, запах гари), тотчас отключите фанкойл от сети электропитания.



Эксплуатация неисправного фанкойла может привести к его поломке, поражению электротоком или пожару. Проконсультируйтесь со специалистом авторизованной монтажной фирмы.

**Внимание!**

Не применяйте фанкойл для охлаждения продуктов питания, лучшей сохранности предметов искусства и т.п. или для создания комфортных условий содержания растений и животных.



Продукты могут испортиться, а предметы искусства, растения или животные – пострадать.

Не дотрагивайтесь до фанкойла мокрыми или влажными руками.



Это ведет к поражению электротоком.

Время от времени проветривайте помещение.



Эта рекомендация особенно своевременна при наличии в помещении открытого пламени, например, камина. Недостаточная вентиляция ведет к обеднению воздуха кислородом.

Перед чисткой фанкойла убедитесь, что он выключен и отсоединен от электросети.

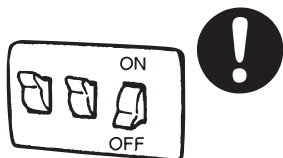

В процессе чистки при работающем фанкойле можно получить травму вращающимся вентилятором.

Не размещайте под фанкойлом ничего, что может пострадать от влаги.

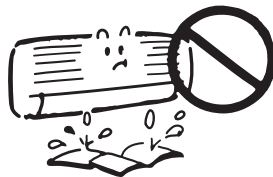

Не мойте работающий фанкойл водой.

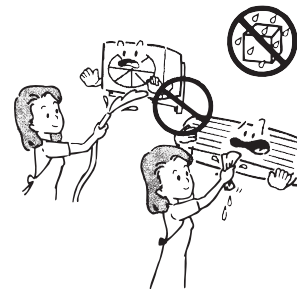

Это может привести к поражению электротоком.

## Практические рекомендации

Не направляйте струю воздуха на растения или животных.

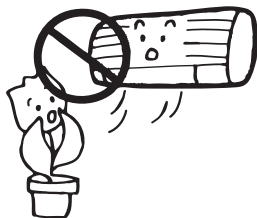

Это может нанести вред растениям или здоровью животных.

Не размещайте приборы с открытым пламенем в местах, обдуваемых потоком воздуха, или под фанкойлом.

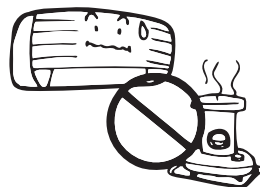

Это может привести к деформации корпуса блока под действием тепла.

Не загромождайте свободный доступ к входному и выходному диффузорам.

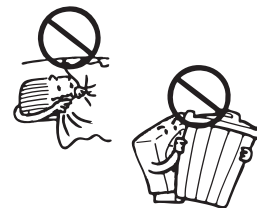

Ухудшение циркуляции воздуха может привести к снижению производительности фанкойла или к его поломке.

Не подключайте фанкойл к электросети с напряжением, отличающимся от указанного в паспорте.  
Это ведет к поломке фанкойла или к пожару.

## Опасно!

Не пытайтесь устанавливать фанкойл самостоятельно. Обратитесь в авторизованную монтажную фирму.



Неверная установка фанкойла может привести к подтеканию конденсата, поражению электротоком или пожару. Рекомендуем поручить установку фанкойла фирме.

## Внимание!

Фанкойл необходимо заземлить.

Ненадежное заземление ведет к поражению электротоком. Не соединяйте провод заземления фанкойла с газовыми трубами, водопроводом, громоотводом, заземлением телефонной линии.

Снабдите фанкойл надежной системой дренажа.

Ненадежно выполненный дренаж может привести к порче имущества.

Не устанавливайте фанкойл в местах, где возможна утечка воспламеняющихся газов.

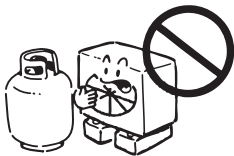

При скоплении воспламеняющегося газа вблизи фанкойла возможен пожар.

В некоторых случаях необходимо предусмотреть устройство защитного отключения (УЗО), предотвращающее утечку тока на землю.



В противном случае возможно поражение электротоком.

## Что нужно знать об установке фанкойла



### Особые условия, которые нужно учитывать при установке

- ❖ Если условия работы фанкойла совпадают с перечисленными ниже, то необходима консультация специалистов:
  - высокая влажность воздуха или присутствие в нем паров масел;
  - атмосфера с высокой концентрацией солей (например, морское побережье);
  - местность с сернистыми испарениями (например, вблизи термального источника);
  - размещение наружного блока в таком месте, где он может быть засыпан выпавшим снегом.
- ❖ Чем больше свободного места вокруг фанкойла, тем эффективнее и безопаснее его работа.
- ❖ Дренажный шланг должен быть проложен таким образом, чтобы конденсат беспрепятственно отводился за пределы помещения.

### Условия эксплуатации

Режим работы	Охлаждение	Нагрев	Осушка	Влажность
Воздух в помещении	17~32°C	0~30°C	17~30°C	≤ 80%

**Примечание.** Условия эксплуатации для некоторых моделей могут отличаться от приведенных значений.

### ВНИМАНИЕ!

1. Оптимальная производительность фанкойла достигается только при указанных условиях. Если эти условия не выполняются, это может привести к нарушению нормальной работы фанкойла, и могут сработать устройства защиты.
2. Относительная влажность в кондиционируемом помещении должна быть не более 80 %. При большей влажности на поверхности фанкойла возможно выпадение конденсата. Установите горизонтальные жалюзи на максимальный угол (как можно ближе к вертикали) и переключите кондиционер в режим вентиляции на максимальную скорость вентиляции.



### Кассетный фанкойл

#### Наименование частей кондиционера:

##### I Внутренний блок

- 1 Пульт дистанционного управления
- 2 Воздухозаборная решетка
- 3 Подача воздуха
- 4 Воздухораспределительные заслонки
- 5 Дренажный шланг
- 6 Трубопровод
- 7 Декоративная панель

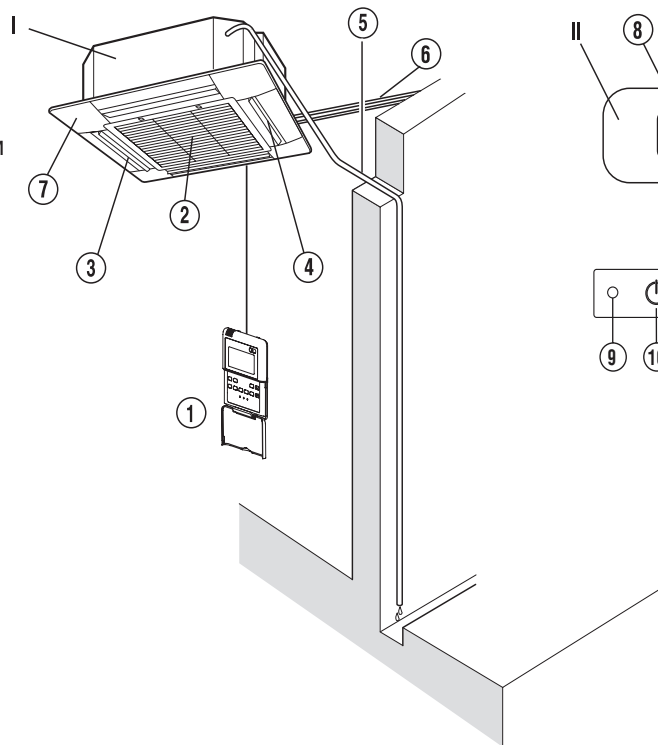

##### II. Панель управления и индикации

- 8 Приемник сигналов пульта ДУ
- 9 Кнопка вкл/выкл (без пульта)
- 10 Индикатор рабочего режима
- 11 Индикатор режима работы по таймеру
- 12 Индикатор оттайки / вентилятор
- 13 Индикатор неисправности
- 14 Информационный дисплей

## Канальный фанкойл

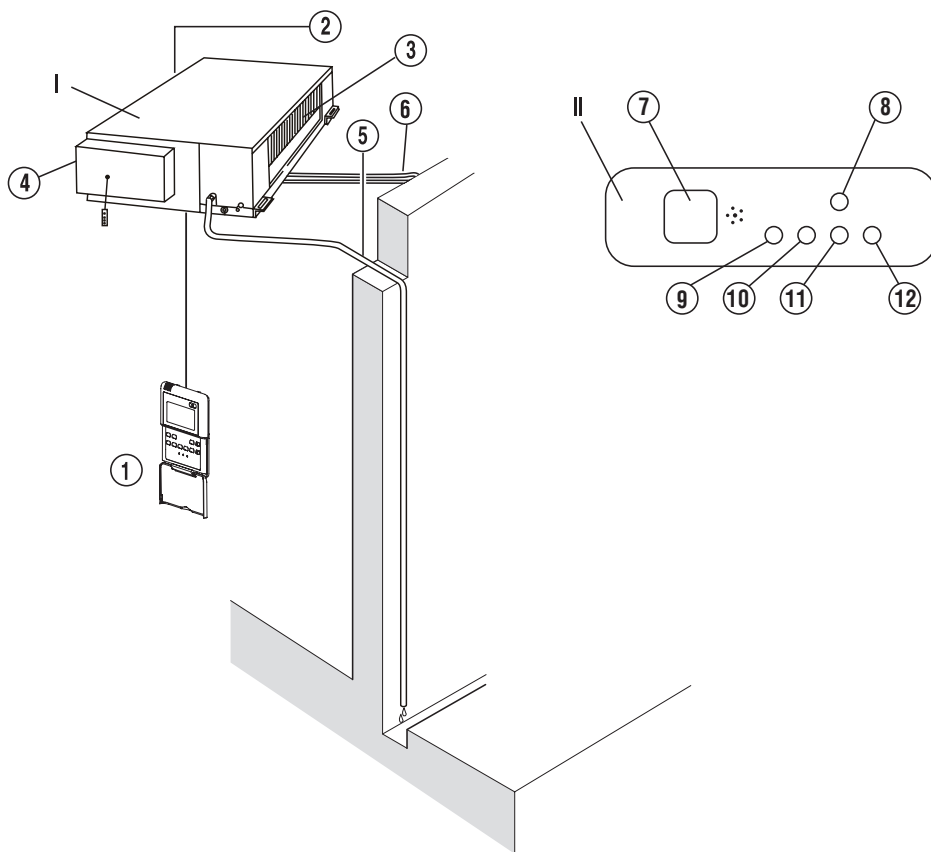

## Наименование частей кондиционера:







**I Внутренний блок**

- 1 Термостат
- 2 Воздухозаборная решетка
- 3 Подача воздуха
- 4 Электронный блок
- 5 Дренажный шланг
- 6 Трубопровод

**II. Панель управления и индикации**

- 7 Приемник сигналов пульта ДУ
- 8 Кнопка вкл/выкл (без пульта)
- 9 Индикатор рабочего режима
- 10 Индикатор работы по таймеру
- 11 Индикатор оттайки / вентилятора
- 12 Индикатор неисправности

**Комплект поставки для фанкойлов кассетного типа KQVE и KQZF**

N N	Составляющие комплекта поставки	Вид	KQVE	KQZF
1.	Фанкойл		1	1
2.	Пульт дистанционного управления	KWC-22	1	1
3.	Инструкция по монтажу		1	1
4.	Монтажный трафарет		1	1
5.	Болт М6		4	-
6.	Теплоизоляционный чехол		2	2
7.	Дренажный патрубок		1	1
8.	Теплоизоляция трубопровода		1	-
9.	Хомут		1	1
10.	Уплотнительная лента		5	5

- Примечание.**
1. В зависимости от модели фанкойла комплект поставки может отличаться.
  2. Анкерные крюки и монтажные шпильки приобретаются на местном рынке.
  3. Трубопровод хладагента приобретается на местном рынке, а его длина и диаметр подбираются в соответствии с производительностью фанкойла и конкретным размещением блоков при монтаже.

**Внимательно проверьте комплект поставки.** Инструкция по монтажу должна быть на русском языке.

**Комплект поставки для фанкойлов канального типа KQKD**

N N	Составляющие комплекта поставки	KQKD
1.	Фанкойл	1
2.	Инструкция по монтажу	1
3.	Руководство пользователя	1
4.	Фильтр	1
5	Дренажный поддон	1

- Примечание.** 1. В зависимости от модели кфанкойла комплект поставки может отличаться.  
 2. Трубопровод хладагента приобретается за отдельную плату, а его длина и диаметр подбираются в соответствии с производительностью фанкойла и конкретным размещением блоков при монтаже.

**Внимательно проверьте комплект поставки.** Инструкция по монтажу должна быть на русском языке.

Для кассетных фанкойлов KQZF, KQVE проводной пульт дистанционного управления модель KWC-22 поставляется в стандартной поставке. Для управления фанкойлом с проводного пульта пользуйтесь руководством пользователя на KWC-22, которое входит в комплект пульта управления.

Для канальных фанкойлов KQKD термостат модель KFC-15 поставляется опционально.



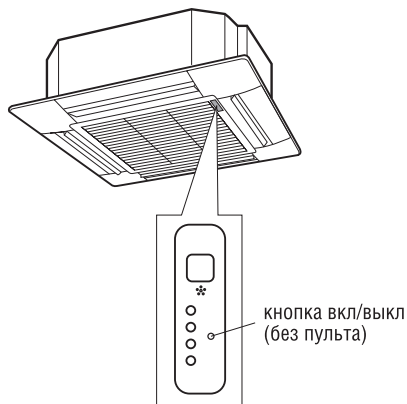

## ФАНКОЙЛЫ КАССЕТНОГО И КАНАЛЬНОГО ТИПОВ

Такое управление применяется, если пульт дистанционного управления утерян, неисправен. Кнопка вкл/выкл (без пульта) находится на панели индикации, расположенной на воздухозаборной решетке фанкойла. Она позволяет включить фанкойл в режиме принудительного охлаждения или автоматическом режиме, а также выключить его. Режимы циклически переключаются при нажатиях этой кнопки в такой последовательности: АВТО – ОХЛАЖДЕНИЕ – ВЫКЛЮЧЕНИЕ (**AUTO**→**COOL**→**OFF**).

- 1. Автоматический режим.** Индикатор рабочего режима светится, а фанкойл работает в автоматическом режиме (режим и скорость вентилятора выбираются в зависимости от условий и заданной температуры).
- 2. Режим принудительного охлаждения.** Индикатор рабочего режима мигает, а фанкойл 30 минут работает в режиме охлаждения с высокой скоростью вентилятора, а затем переключается в автоматический режим. В этом режиме пульт ДУ не действует.
- 3. Выключение фанкойла.** Индикатор рабочего режима гаснет. Фанкойл выключается, при этом пульт ДУ действует.

## ФАНКОЙЛЫ КАССЕТНОГО ТИПА

1. Когда фанкойл включен, Вы можете отрегулировать направление выходящего из него воздушного потока, чтобы воздух распределялся по помещению равномерно. Правильное управление воздушным потоком сделает пребывание в помещении более комфортным.
2. Установите желаемое положение воздушного потока. Нажмите кнопку SWING, чтобы отрегулировать положение заслонок, затем нажмите ее еще раз, чтобы зафиксировать заслонки в нужном положении.
3. Фанкойл имеет режим автоматического изменения воздушного потока. Нажмите кнопку SWING, и заслонки начнут покачиваться, равномерно распределяя воздух по помещению.

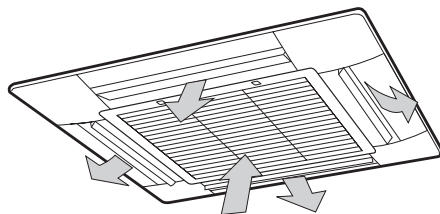

Угол качания заслонок в каждую сторону составляет  $30^\circ$ . Когда фанкойл выключен или находится в режиме готовности, кнопка SWING не работает (кроме случаев, когда установлен таймер включения).

Нагрев с помощью фанкойлов более экономичен, чем с помощью других электронагревательных приборов – электротэнов, масляных радиаторов, электрокалориферов и пр. Вот главные особенности использования фанкойла для нагрева воздуха помещения:

- ❖ Позволяет быстро нагреть воздух в помещении.
- ❖ При довольно низкой температуре наружного воздуха процесс придётся совмещать с работой других нагревательных приборов. В этом случае для обеспечения безопасности и предотвращения несчастных случаев следует создать хорошую вентиляцию.

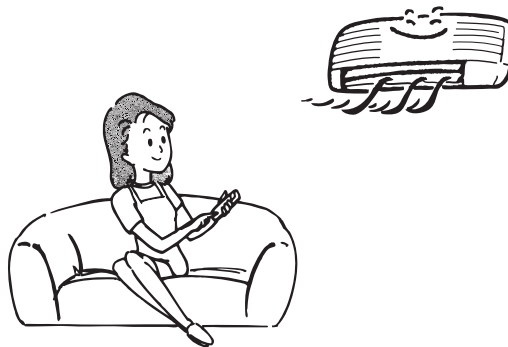





**⚠ ПРЕДОСТЕРЕЖЕНИЕ!**

Прежде чем приступить к очистке, выключите фанкойл.



**ЧИСТКА ФАНКОЙЛА И ПУЛЬТА ДУ**

- ❖ Чистку фанкойла и пульта ДУ выполняйте сухой мягкой тканью.
- ❖ Если фанкойл слишком загрязнен, смочите ткань холодной водой.
- ❖ Снимите лицевую панель фанкойла, промойте ее водой и вытрите насухо тканью.
- ❖ Не очищайте поверхность тканью с химической пропиткой или щеткой.
- ❖ Не пользуйтесь для чистки бензином, полиролем, растворителями, чистящими порошками или другими химически активными веществами. Они могут повредить покрытие корпуса, привести к его деформации или изменению цвета.

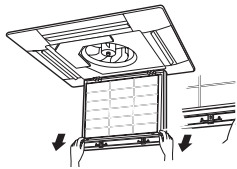
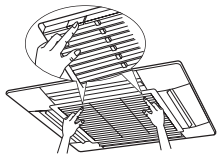

**ЧИСТКА ВОЗДУШНОГО ФИЛЬТРА**

Загрязнение фильтра приводит к снижению тепло- и холодопроизводительности кондиционера. Поэтому регулярно, каждые 2 недели, проводите чистку воздухоочистительного фильтра.

**Фанкойл кассетного типа:**

1. Откройте воздухозаборную решетку. Для этого одновременно нажмите на два фиксатора решетки и сдвиньте их к центру. После этого потяните решетку вниз.
2. Выньте воздухозаборную решетку вместе с воздушным фильтром (рис. В). Для этого наклоните решетку на 45° и приподнимите ее.
3. Отсоедините фильтр от решетки.
4. Очистите моющий фильтр с помощью воды или пылесоса и высушите его. Если фильтр загрязнился очень сильно, промойте его моющим средством и мягкой кистью. Обязательно полностью высушите фильтр в тени перед установкой в фанкойл.

**Фанкойл канального типа:**

1. Откройте воздухозаборную решетку.
2. Сдвиньте одновременно фиксаторы решетки к середине, как показано на рисунке.
3. Потяните решетку вниз и отстыкуйте её от блока.
4. Извлеките фильтр.
5. Очистите фильтр, как и в фанкойле кассетного типа

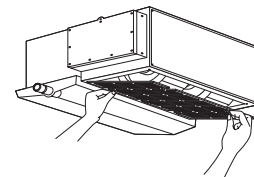
**ПРОВЕРКА ПЕРЕД ВКЛЮЧЕНИЕМ ФАНКОЙЛА**

- ❖ Убедитесь, что электропровод не поврежден и не выключен из электрической сети.
- ❖ Убедитесь, что установлен воздушный фильтр.
- ❖ Убедитесь, что нет препятствий входящему и выходящему из фанкойла воздушным потокам.

**ВНИМАНИЕ!**

- ❖ Вынимая фильтр, не касайтесь металлических частей фанкойла. Острые металлические детали могут нанести травму.
- ❖ Не допускайте попадания воды внутрь фанкойла: она может нарушить изоляцию и привести к возгоранию или электрошоку.

**ПРОВЕРКА ПЕРЕД ВЫКЛЮЧЕНИЕМ ФАНКОЙЛА НА ДЛИТЕЛЬНЫЙ ПЕРИОД**

- ❖ Дайте фанкойлу поработать в режиме вентиляции ~12 часов.
- ❖ Очистите воздушный фильтр и блок.

<p><b>1. Задержка при выполнении команд</b></p>	<ul style="list-style-type: none"> <li>❖ Фанкойл не начинает работу после нажатия кнопки ВКЛ/ВЫКЛ и, если индикатор работы не горит, то нарушены условия эксплуатации фанкойла.</li> <li>❖ Если горят индикаторы работы и оттайки или только вентилятор, то при включении фанкойла он начинает работать в режиме оттайки в связи со слишком низкой температурой выпуска воздуха.</li> <li>❖ При приближении температуры к заданной с пульта управления изменяется и скорость вращения вентилятора</li> <li>❖ Защита от подачи холодного воздуха. В режиме нагрева предусмотрена защита от подачи холодного воздуха в помещение. Воздух начинает поступать приблизительно через 5 минут после включения. За это время теплообменник блока нагреется. Воздух не подается в помещение в следующих случаях:             <ol style="list-style-type: none"> <li>1. Теплообменник еще не нагрелся в режиме нагрева.</li> <li>2. В режиме оттайки инея на теплообменнике.</li> </ol> </li> </ul>
<p><b>2. Легкий туман</b></p>	<ul style="list-style-type: none"> <li>❖ Туман может выделяться из-за большого перепада температуры между входящим и выходящим из фанкойла воздухом. Это наблюдается, если фанкойл работает на охлаждение при высокой относительной влажности воздуха.</li> <li>❖ Туман может выделяться также при включении фанкойла в режиме нагрева сразу после окончания оттайки.</li> </ul>
<p><b>3. Кратковременные звуки, издаваемые работающим кондиционером</b></p>	<ul style="list-style-type: none"> <li>❖ При работе или в процессе отключения слышен тихий журчащий звук, вызванный перетеканием воды по трубопроводу.</li> <li>❖ При работе или в процессе отключения слышится негромкий кратковременный скрип, вызванный тепловыми деформациями пластмассовых деталей фанкойла и изменением расхода воды.</li> <li>❖ При включении питания воздушные заслонки устанавливаются в заданное положение, при этом слышен шум.</li> </ul>

<b>4. Еле ощутимый запах, исходящий от фанкойла</b>	Запах выделяется не самим фанкойлом (если он исправен), а находящимися в помещении мебелью, дымом, какими-либо химическими веществами. Он оказывается в фанкойле вместе с попадающим воздухом, после чего, при слишком высокой его интенсивности или загрязненных фильтрах, подается назад в помещение.
<b>5. Возможная конденсация влаги</b>	При работе фанкойла в режиме охлаждения и высокой относительной влажности воздуха в помещении (более 80%), с поверхности фанкойла может капать конденсированная вода. Максимально откройте горизонтальную воздушную заслонку и включите высокую скорость вентилятора, чтобы конденсат быстро удалялся с поверхности фанкойла.
<b>6. Автоматический перезапуск (Auto-restart)</b>	При перебоях электропитания фанкойл полностью выключается. У моделей без функции автоматического перезапуска после возобновления электропитания начинает мигать индикатор Operation, но кондиционер не включается. Для запуска фанкойла надо нажать кнопку Вкл./Выкл. на пульте дистанционного управления. Фанкойлы с функцией автоматического перезапуска после возобновления питания сами включаются и начинают работать с теми параметрами (режим, контрольная температура и т.п.), которые были установлены до отключения питания. Все эти параметры записываются в постоянную память микропроцессора фанкойла.

Если фанкойл не работает или работает ненормально, прежде всего, самостоятельно проведите простейшие проверки. Возможно, это поможет Вам решить проблему, не обращаясь в авторизованную фирму.

НЕИСПРАВНОСТЬ	ВОЗМОЖНАЯ ПРИЧИНА	РЕШЕНИЕ
<b>Фанкойл не включается</b>	<ul style="list-style-type: none"> <li>• Сбои в электропитании</li> <li>• Выключено электропитание</li> <li>• Сработал автомат защиты или перегорел плавкий предохранитель</li> <li>• Неисправность пульта управления</li> </ul>	<ul style="list-style-type: none"> <li>• Дождитесь подачи электропитания</li> <li>• Подайте электропитания на фанкойл</li> <li>• Замените предохранитель</li> <li>• Устраните неисправность или замените пульт управления</li> </ul>
<b>Воздушный поток нормальный, но фанкойл плохо охлаждает</b>	<ul style="list-style-type: none"> <li>• Неправильно задана температура</li> </ul>	<ul style="list-style-type: none"> <li>• С пульта управления задайте правильную температуру (слишком высокая в режиме охлаждения, слишком низкая в режиме нагрева)</li> </ul>
<b>Частые периоды ВКЛ/ВЫКЛ</b>	<ul style="list-style-type: none"> <li>• Попадание воздуха в водяной контур</li> <li>• Неисправность трехходового клапана</li> <li>• Слишком большое или слишком низкое напряжение электропитания</li> <li>• Блокирована работа водяного контура (слишком большое или слишком низкое давление)</li> <li>• Неправильно задана температура</li> </ul>	<ul style="list-style-type: none"> <li>• Удалите воздух из системы</li> <li>• Отремонтируйте или замените трехходовой клапан</li> <li>• Обеспечьте подачу электропитания с нужными параметрами.</li> <li>• Установите маностат</li> <li>• С пульта управления задайте правильную температуру</li> </ul>
<b>Фанкойл плохо охлаждает или нагревает</b>	<ul style="list-style-type: none"> <li>• Загрязнены теплообменник или фильтр фанкойла</li> <li>• Блокированы забор или выпуск воздуха в фанкойле</li> <li>• Открыты окна или двери помещения; воздействие солнечных лучей.</li> <li>• Слишком большие тепловыделения в помещении</li> <li>• Утечки воды из системы</li> </ul>	<ul style="list-style-type: none"> <li>• Очистите теплообменник и фильтр</li> <li>• Удалите препятствующие забору/выпуску воздуха предметы</li> <li>• Примените шторы или жалюзи</li> <li>• Рассмотрите возможность уменьшения тепловыделений или возможность увеличения холодопроизводительности фанкойла.</li> <li>• Устраните негерметичность системы и дозаправьте</li> </ul>

## НЕИСПРАВНОСТИ, СВЯЗАННЫЕ С ПУЛЬТОМ УПРАВЛЕНИЯ

НЕИСПРАВНОСТЬ	ВОЗМОЖНАЯ ПРИЧИНА	РЕШЕНИЕ
Скорость вентилятора не меняется при попытке её изменения с пульта управления	<ul style="list-style-type: none"> <li>Возможно, фанкойл работает в режиме «AUTO» (отображается на дисплее пульта)</li> <li>Возможно, фанкойл работает в режиме «DRY»</li> </ul>	<ul style="list-style-type: none"> <li>Перевести фанкойл в требуемый режим работы и выбрать нужную скорость вентилятора, так как в режиме «AUTO» скорость изменяется автоматически</li> </ul>
Не индицируется температура на дисплее пульта	<ul style="list-style-type: none"> <li>Возможно, фанкойл работает в режиме «FAN ONLY»</li> </ul>	<ul style="list-style-type: none"> <li>В режиме «FAN ONLY» температура не может быть установлена</li> </ul>
Индикация на дисплее пульта исчезает через некоторое время	<ul style="list-style-type: none"> <li>Фанкойл работал в режиме «TIMER OFF» и выключился по истечении заданного времени</li> </ul>	—
Индикация на дисплее пульта «TIMER ON» исчезает через некоторое время	<ul style="list-style-type: none"> <li>Фанкойл включился по таймеру (режим «TIMER ON»)</li> </ul>	—

## КОДЫ ОШИБОК И ИНДИКАЦИЯ НА ПАНЕЛИ УПРАВЛЕНИЯ

В случае возникновения ситуаций, отображенных в таблице, необходимо немедленно выключить фанкойл и обратиться в авторизованную монтажную фирму

НЕИСПРАВНОСТЬ	Светодиод работы «OPERATION»	Светодиод работы по таймеру «TIMER»	Светодиод режима «DEF./ FAN»	Светодиод неисправности «ALARM»	Код ошибки
Неисправен датчик температуры в помещении	X	☆	X	X	E2
Неисправен датчик температуры теплообменника	☆	X	X	X	E3/E4
Ошибка EEPROM	☆	☆	X	X	E7
Неисправен датчик уровня воды	X	X	X	☆	E8

X - не горит ☆ - мигает с частотой 5Гц

Не пытайтесь самостоятельно ремонтировать фанкойл - это опасно!

Поручите ремонт фанкойла только квалифицированным специалистам авторизованной монтажной фирмы.

До обращения в монтажную фирму проверьте работоспособность фанкойла сами.

**Фанкойл не работает**

Подано ли питание на фанкойл?



Установлен ли режим настройки часов в положении «Вкл.»?

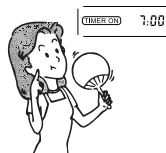

Не отключено ли электричество и не выбит ли автомат защиты?



**Низкая холодо- или теплопроизводительность**

Устраивает ли Вас температурная настройка?

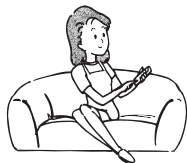

Не забита ли сетка воздухоочистительного фильтра пылью и грязью?

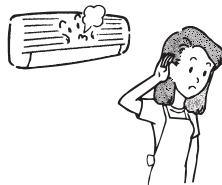

Не открыты ли окна и двери?

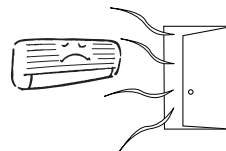

**Низкая холодопроизводительность**

Нет ли прямого воздействия солнечных лучей?



Не работает ли в комнате источник со значительным тепловыделением?



Не слишком ли много людей в помещении?

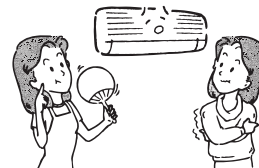

## Когда нужно немедленно обратиться в авторизованную монтажную фирму

В следующих ситуациях немедленно отключите фанкойл и свяжитесь с монтажной фирмой.

Часто выбивает предохранитель или автомат защиты.

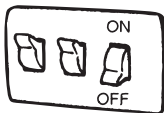

Автомат-предохранитель слишком сильно нагрелся.

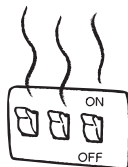

Изоляция кабеля питания повреждена.



Работа фанкойла нарушает нормальную работу телевизоров, радио и других электроприборов.

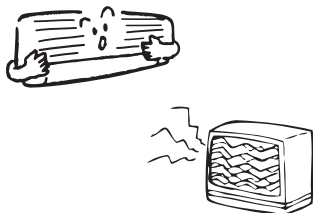

Не срабатывает кнопка Вкл./Выкл.



Во время работы из блока постоянно раздается посторонний шум.



Если нормальная работа фанкойла не восстановится даже после выполнения всех указанных выше проверок и после просмотра предыдущей страницы сомнения еще останутся, отключите фанкойл и свяжитесь с авторизованной монтажной фирмой.



## Основные технические характеристики фанкойлов

МОДЕЛЬ			KQKD20H0E1	KQKD27H0E1	KQKD38H0E1	KQKD43H0E1	KQKD50H0E1	KQKD68H0E1	KQKD78H0E1	KQKD102H0E1	KQKD115H0E1
Производительность	кВт	Охлаждение	2,0	2,7	3,6	4,3	5,0	6,8	7,8	10,2	11,5
		Нагрев	3,0	4,0	5,2	5,7	7,2	9,6	10,8	13,5	15,5
Электропитание	В, Гц, Ф		220-240, 50, 1								
Потребляемая мощность	Вт	Охлаждение	49	64	75	96	114	154	193	230	278
Максимальный рабочий ток	А		—	—	—	—	—	—	—	—	—
Расход воздуха	м³/ч	Выс./сред./низ.	340/255/170	510/385/255	680/510/340	850/640/425	1020/765/510	1360/1020/680	1700/1275/850	2040/1530/1020	2380/1785/1190
Внешнее статическое давление	Па		50	50	50	50	50	50	50	50	50
Уровень шума	дБА	Выс./сред./низ.	41/37/31	42/38/32	43/39/33	44/40/34	45/41/34	46/42/36	47/43/37	48/44/38	49/45/39
Габариты	мм	ШхВхГ	741x241x522	841x241x522	941x241x522	941x241x522	1161x241x522	1461x241x522	1566x241x522	1856x241x522	2022x241x522
Вес	кг		15,1	17,5	20,7	20,7	23,5	32,4	34,9	40	43,6



## Основные технические характеристики фанкойлов

МОДЕЛЬ			KQVE50H0EN1D	KQVE60H0EN1D	KQVE62H0EN1D	KQVE67H0EN1D	KQVE93H0EN1D	KQVE105H0EN1D
ДЕКОРАТИВНАЯ ПАНЕЛЬ			KPU95-C	KPU95-C	KPU95-C	KPU95-C	KPU95-C	KPU95-C
Производительность	кВт	Охлаждение	5,1	5,9	6,2	6,7	9,3	10,6
		Нагрев	6,7	7,9	8,1	8,7	11,7	12,6
Электропитание	В, Гц, Ф		220-240, 50, 1					
Потребляемая мощность	Вт	Охлаждение	170	188	198	205	197	234
Максимальный рабочий ток	А		—	—	—	—	—	—
Расход воздуха	м <sup>3</sup> /ч	Выс./сред./низ.	1150/800/690	1460/1020/880	1480/1040/890	1720/1200/1030	1860/1300/1110	2100/1470/1260
Уровень шума	дБА	Выс./сред./низ.	42/32/26	44/34/28	46/36/30	47/38/32	48/40/34	50/42/36
Габариты (ШхВхГ)	мм	Блок	840x300x840	840x300x840	840x300x840	840x300x840	840x300x840	840x300x840
		Декоративная панель	950x45x950	950x45x950	950x45x950	950x45x950	950x45x950	950x45x950
Вес	кг	Блок	35	35	35	35	38	38
		Декоративная панель	6	6	6	6	6	6

МОДЕЛЬ			КQZF25H0E1	КQZF30H0E1	КQZF32H0E1	КQZF35H0E1
ДЕКОРАТИВНАЯ ПАНЕЛЬ			КРУ65-С	КРУ65-С	КРУ65-С	КРУ65-С
Производительность	кВт	Охлаждение	2,5	2,9	3,2	3,5
		Нагрев	3,7	4,6	4,8	5,1
Электропитание	В, Гц, Ф		220~240, 50, 1			
Потребляемая мощность	Вт	Охлаждение	50	70	80	95
Максимальный рабочий ток	А		—	—	—	—
Расход воздуха	м³/ч	Выс./сред./низ.	510/440/360	680/580/480	760/520/450	850/730/600
Уровень шума	дБА	Выс./сред./низ.	36/33/28	42/39/32	43/40/33	45/42/34
Габариты (ШxВxГ)	мм	Блок	575x260x575	575x260x575	575x260x575	575x260x575
		Декоративная панель	647x50x647	647x50x647	647x50x647	647x50x647
Вес	кг	Блок	16,5	16,5	16,5	16,5
		Декоративная панель	3	3	3	3



**KENTATSU DENKI LTD.**

2-15-1 Konan, Minato-ku, Tokyo, 108-6028, Shinagawa Intercity Tower A 28th Floor, Japan

**Данная продукция производится на заводах:**

- ❖ GD MIDEA AIR-CONDITIONING & REFRIGERATION GROUP  
Midea Industrial City, Beijiao Town, Shunde City, Guangdong Province 528311, P.R. China
- ❖ GD MIDEA AIR CONDITIONING EQUIPMENT CO., LTD.  
No. 5 Industrial road, Lingang Beijiao, Shunde Foshan, Guangdong, P.R.China
- ❖ GD MIDEA HEATING & VENTILATING EQUIPMENT CO., LTD.  
Midea Industrial City, Shunde District, Foshan City, Guangdong province 528311, P.R.China
- ❖ WUHU MATY AIR-CONDITIONING EQUIPMENT CO., LTD.  
Silver Lake Road And Hengshan Road Intersection of Weda, Wuhu, Anhui Province, China
- ❖ GD MIDEA AIR-CONDITIONING EQUIPMENT CO., LTD.  
Midea Industrial City, Shunde District, Foshan City, Guangdong Province 528311, China

**Страна производитель и дата производства кондиционера указана на его маркировочном шильдике.**

**Срок службы:**

Установленный производителем в порядке п.2 ст.5 Федерального Закона РФ «О защите прав потребителей» срок службы для данного изделия равен 10 лет с даты производства при условии, что изделие используется в строгом соответствии с настоящей инструкцией по эксплуатации и применимыми техническими стандартами»

**Условия транспортировки и хранения:**

Кондиционеры должны транспортироваться и храниться в упакованном виде.

Кондиционеры должны транспортироваться любым видом крытого транспорта в соответствии с правилами перевозки грузов, действующими на данном виде транспорта. Не допускается к отгрузке и перевозке кондиционер, получивший повреждение в процессе предварительного хранения и транспортирования, при нарушении жесткости конструкции.

Состояние изделия и условия производства исключают его изменения и повреждения при правильной транспортировке. Природные стихийные бедствия на данное условие не распространяются, гарантия при повреждении от природных бедствий не распространяется (Например – в результате наводнения).

Кондиционеры должны храниться на стеллажах или на полу на деревянных поддонах (штабелирование) в соответствии с манипуляционными знаками на упаковке.

Срок хранения – 5 лет со дня отгрузки с завода – изготовителя.

**ВАЖНО!**

Не допускайте попадания влаги на упаковку! Не ставьте грузы на упаковку!  
При складировании следите за ориентацией упаковок, указанной стрелками!

**Утилизация отходов**

Ваше изделие и батарейки, входящие в комплектацию пульта, помечены этим символом. Этот символ означает, что электрические и электронные изделия, а также батарейки, не следует смешивать с несортированным бытовым мусором.

На батарейках под указанным символом иногда отпечатан химический знак, который означает, что в батарейках содержится тяжелый металл выше определенной концентрации. Встречающиеся химические знаки:

**Pb:свинец (>0,004%)**

Не пытайтесь демонтировать систему самостоятельно: демонтаж изделия, удаление холодильного агента, масла и других частей должны проводиться квалифицированным специалистом в соответствии с местным и общегосударственным законодательством.

Агрегаты и отработанные батарейки необходимо сдавать на специальную перерабатывающую станцию для утилизации, переработки и вторичного использования.

Обеспечивая надлежащую утилизацию, вы способствуете предотвращению отрицательных последствий для окружающей среды и здоровья людей. За более подробной информацией обращайтесь к монтажнику или в местные компетентные органы.

**Уполномоченным изготовителем KENTATSU лицом на территории Таможенного союза является компания ООО «DAICHI»**

**Адрес: Российская Федерация, 125130, г. Москва, Старопетровский пр-д, д. 11, корп. 1 Тел. +7(495) 737-37-33,  
Факс: +7(495) 737-37-32, E-mail: info@daichi.ru**



# KENTATSU







**KENTATSU**

IS THE TRADEMARK OF  
KENTATSU DENKI, JAPAN

